



トリタイコリアン

港公園のフォトスポット

はてなチーム

トリタイコーリアン

近くを通りたい

中を通りたい

写真を撮りたい

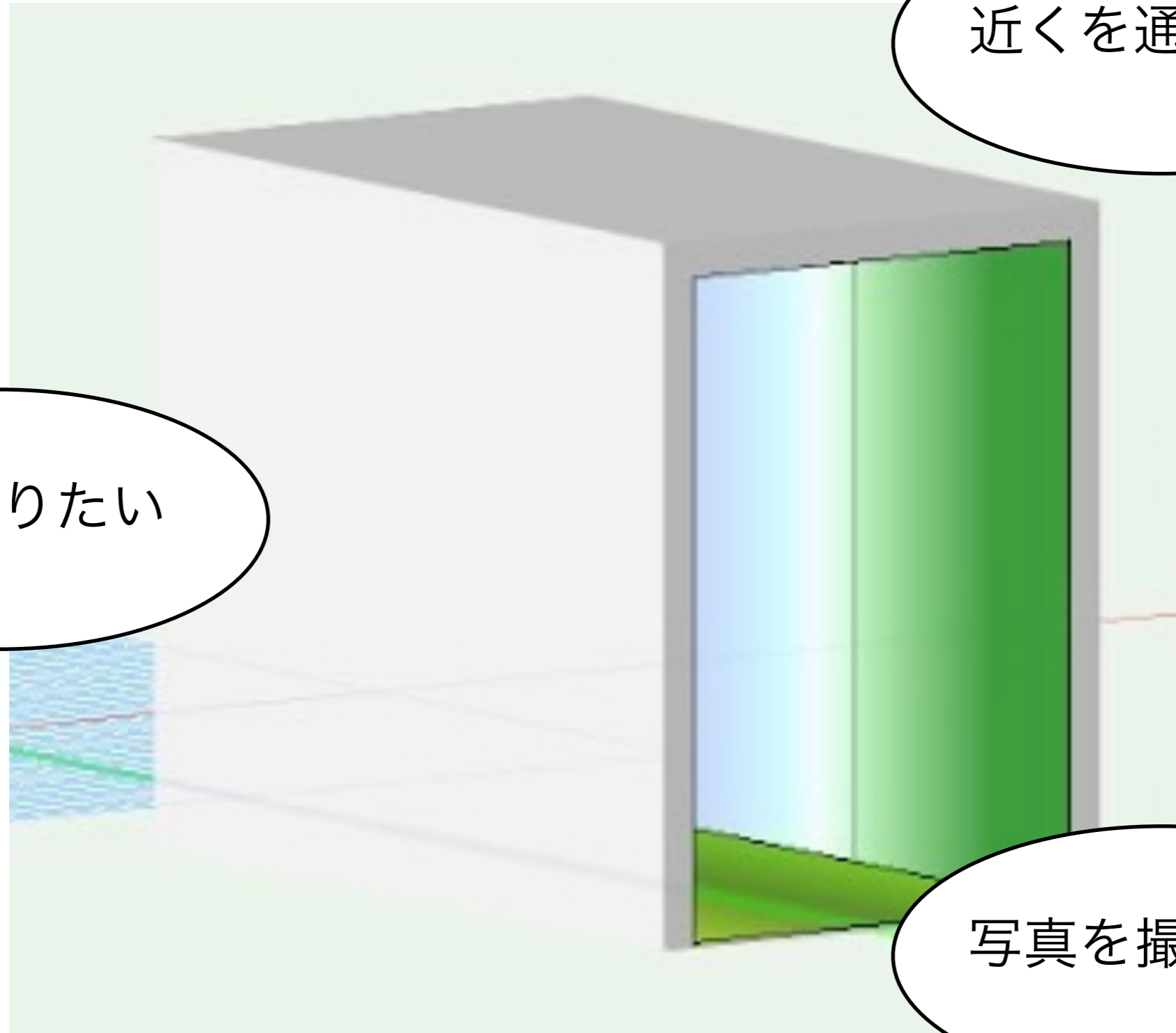

外観

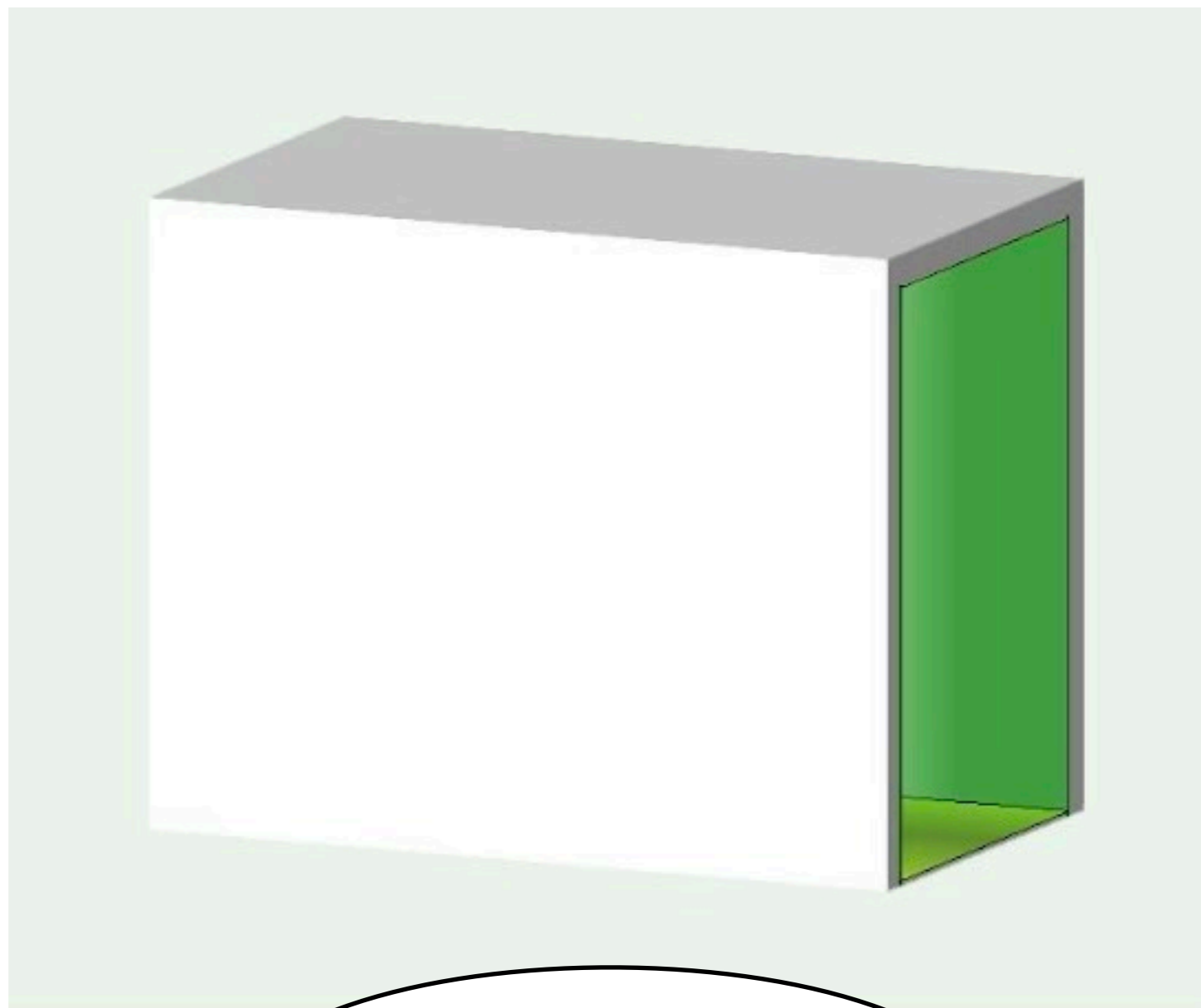

あれはなんだろう？

設置場所

➔ 港公園



引用元：

東扇島東公園（左）<<https://aumo.jp/articles/49589>>

浮島つり園（右上）<<https://aumo.jp/articles/49589>>

横浜海の公園（右下）<<https://yokohamagrill.com/uminokouen/park/>>

設置方法



横浜海の公園 <https://www.beer-garden.info/sites/default/files/styles/max_650x650/public/img378355a.jpg?itok=Kii7m_DY>



お台場海浜公園 <https://skyticket.jp/guide/wp-content/uploads/pixta_41955389_M-680x383.jpg>

内装

入ってみよう！

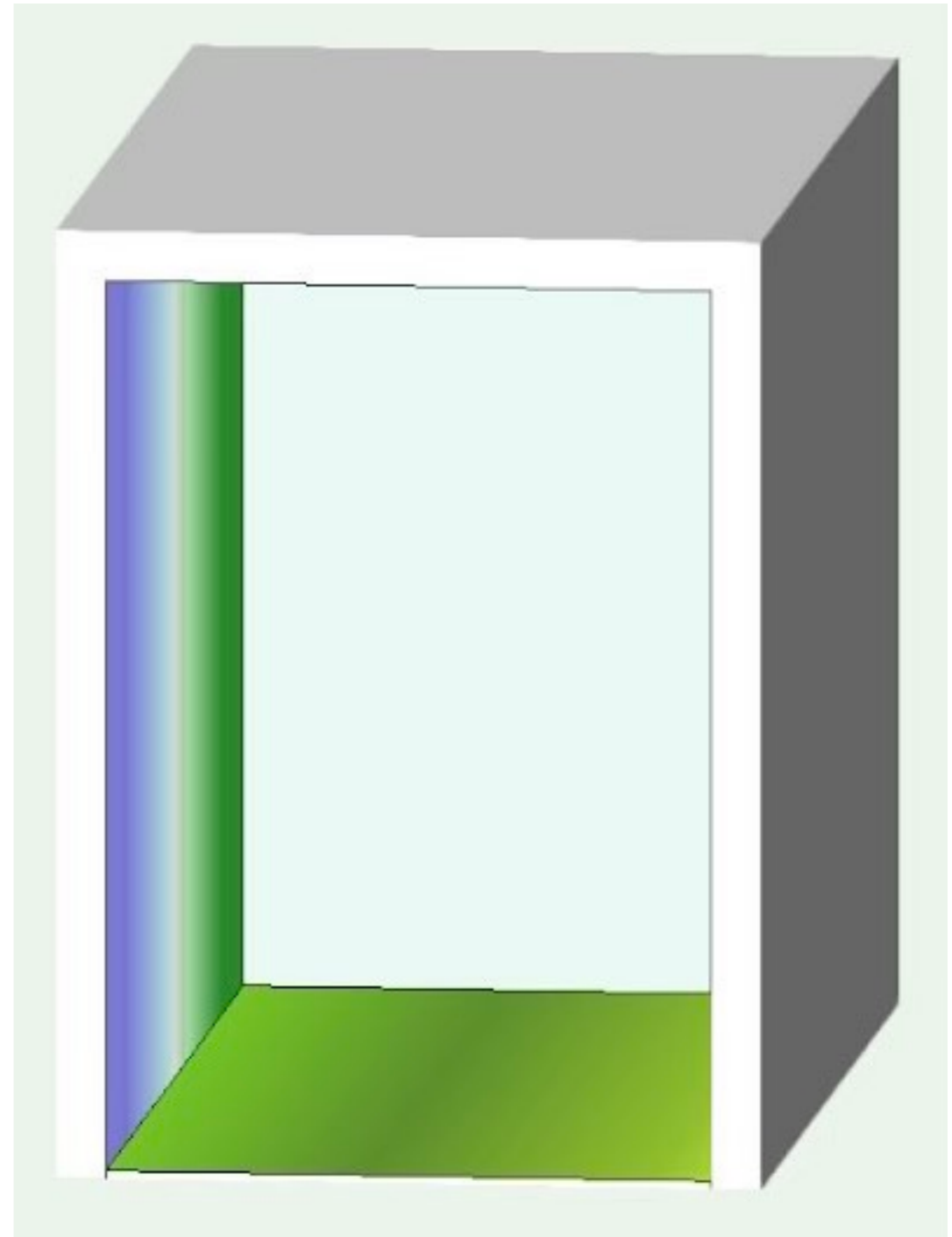

内装デザイン

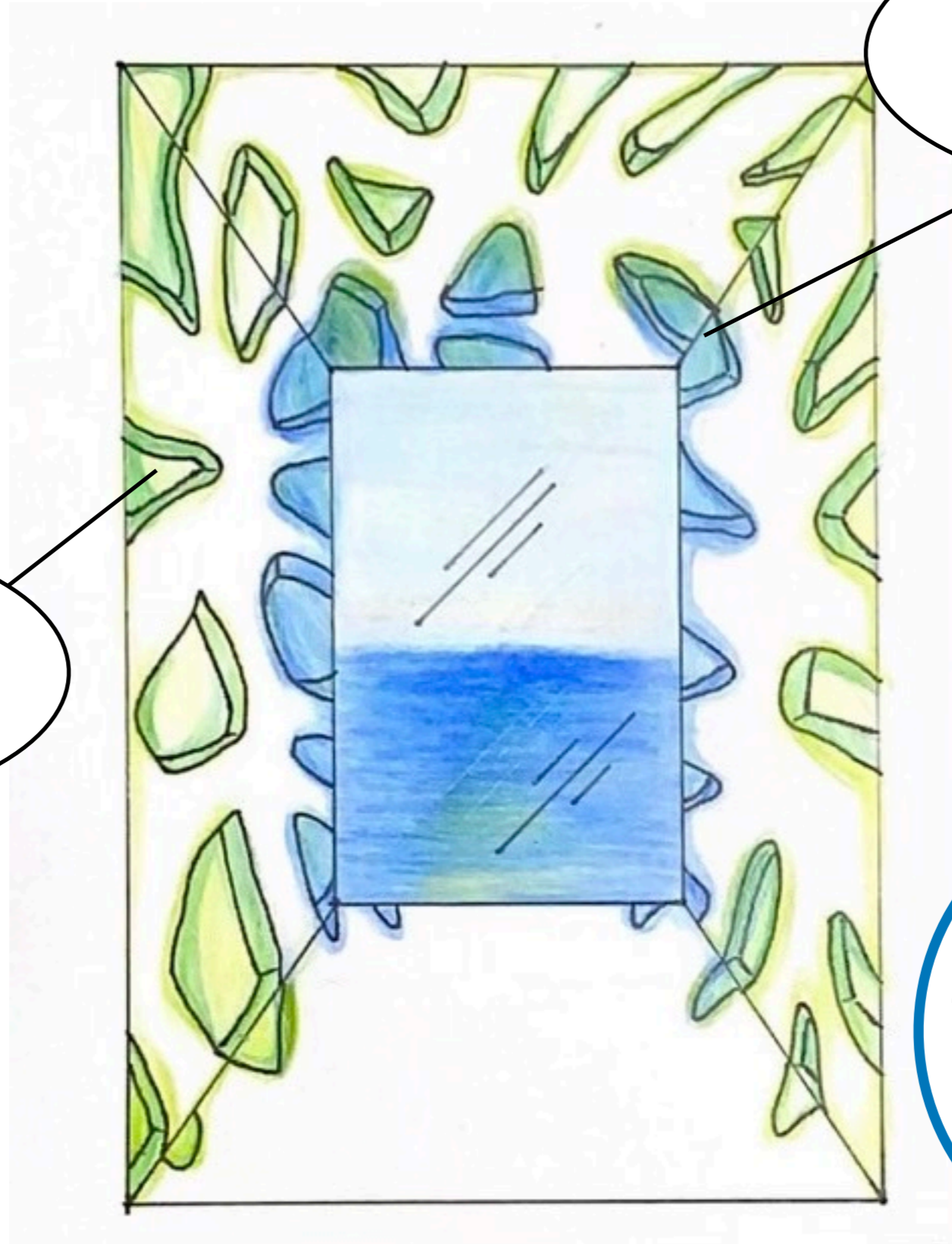

透光性

色が変わる

また来たくなる

内装（海と一緒に）



寸法・構造

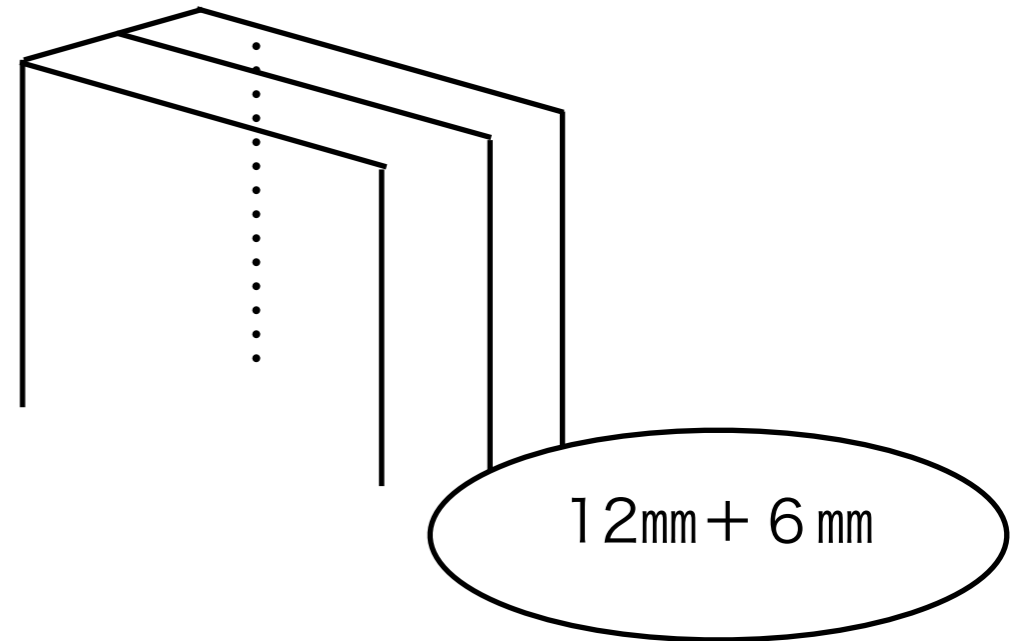
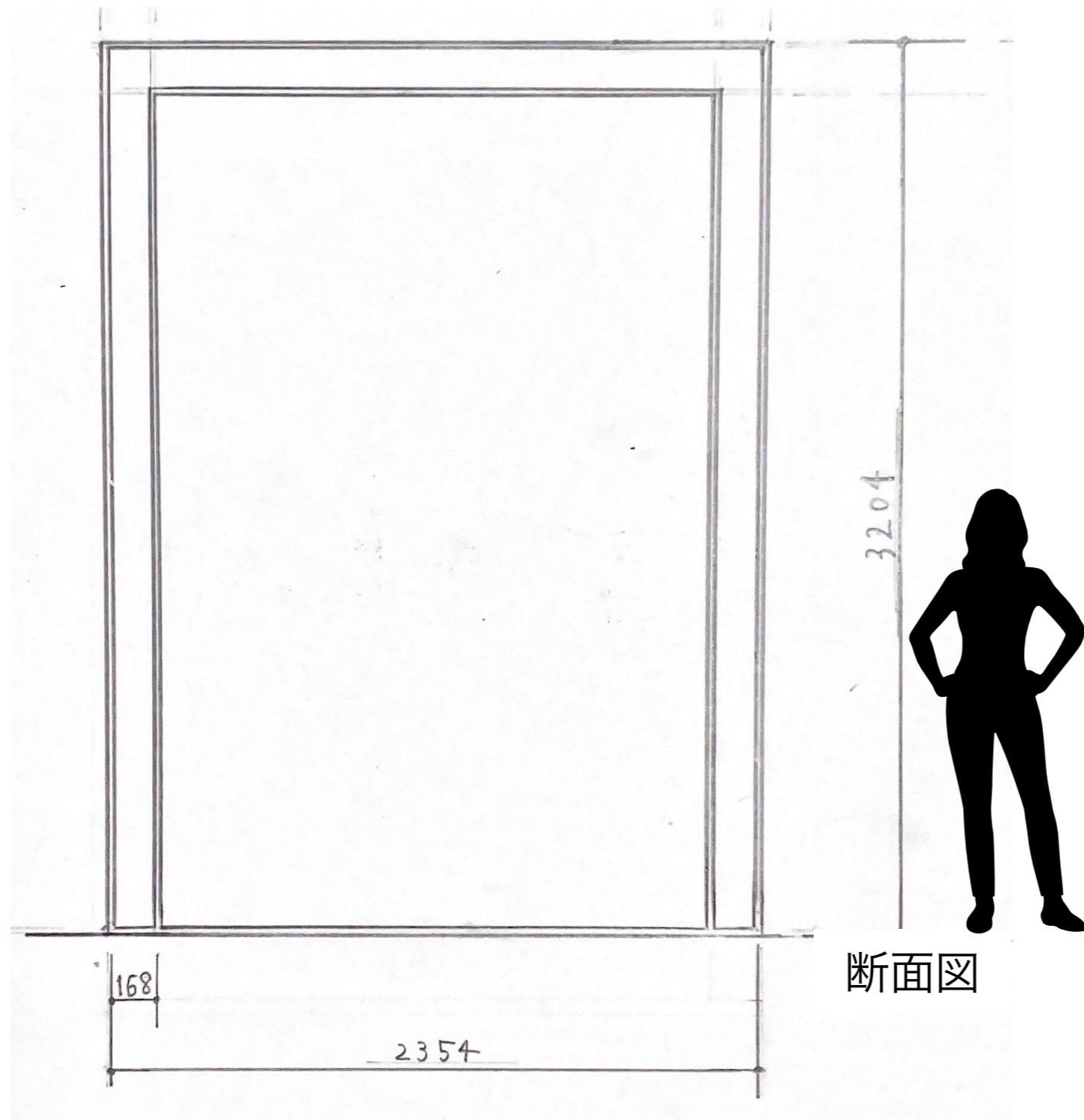

寸法 (中・外寸)
高さ : 3036
幅 : 2036

寸法 (外・外寸)
高さ : 3204
幅 : 2372

新しいフオトスポット

継ぎ目が目立たない

穴あけ加工

耐久性

透光性

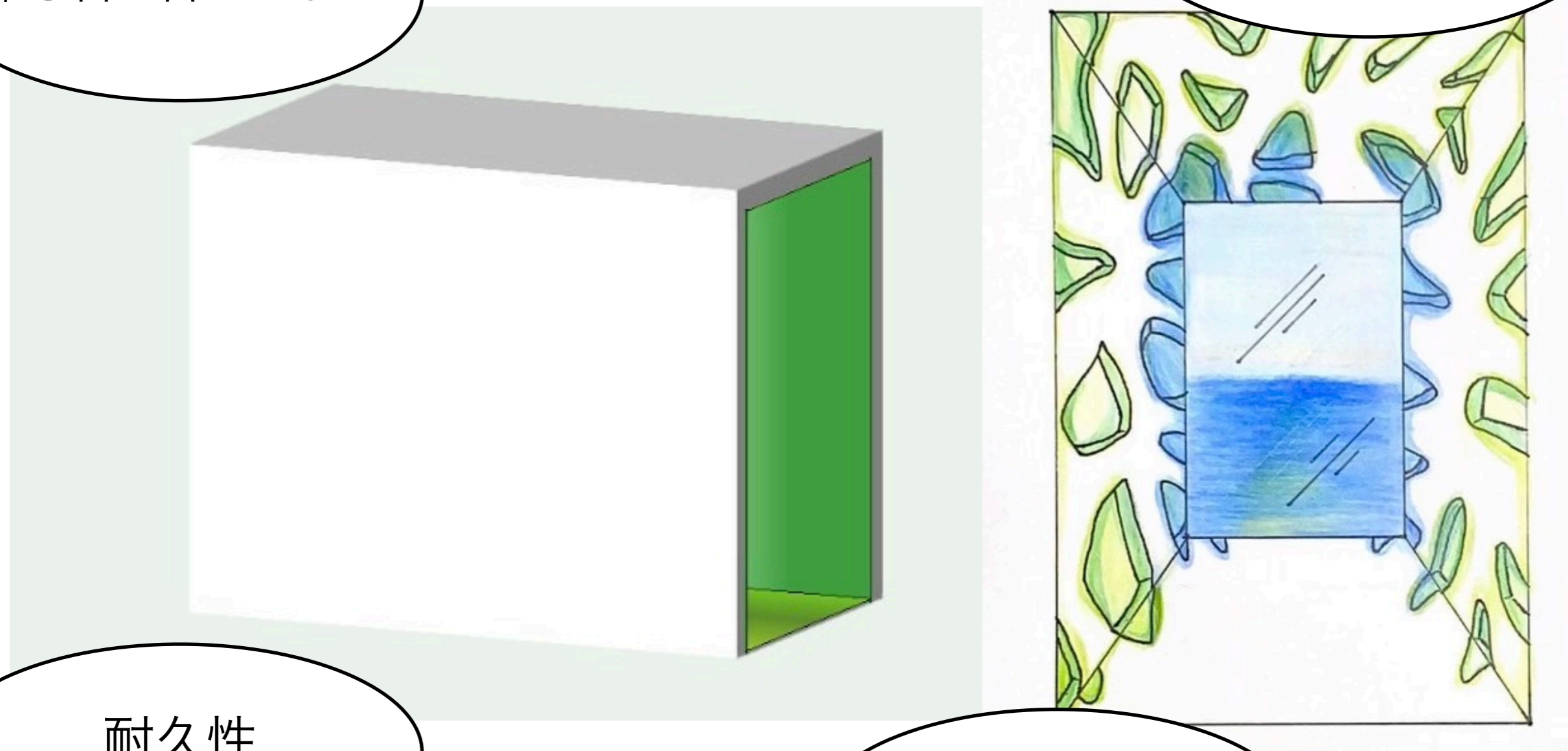



テーマ 「わくわくCORIAN」

→ コロナ禍が収束したことを想像して、
生活を楽しくする、わくわくするようなもの

ご清聴ありがとうございました